

# PULPIT STEROWNICZY MONOBLOK „KONSOLA”

SBA



W=600/800

W=1000/1200

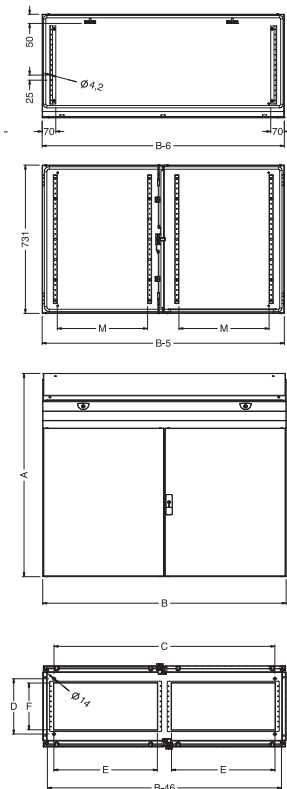
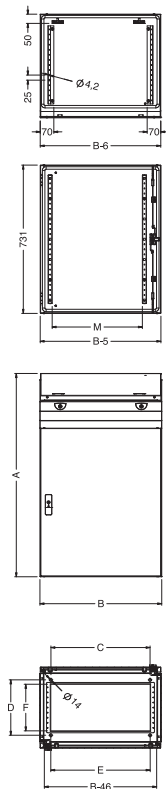
**OPIS**

Stelaż wykonany z blachy stalowej 1.5mm. Płyta montażowa wykonana z blachy ocynkowanej 2.5mm. Drzwi frontowe i tylne wykonane z blachy stalowej 1.5mm z boczną ramą usztywniającą. Pokrywa wykonana z blachy stalowej 1.5mm z ocynkowanymi szynami i siłownikami dla otwierania pokrywy i zabezpieczającymi przed przypadkowym zamknięciem.

**WYKOŃCZENIE KOLORYSTYCZNE**

Malowanie proszkowe: epoxy poliester.  
Stelaż, drzwi, pokrywa: kolor RAL 7035 z teksturą.

**ZAKRES DOSTAWY**

- pulpit sterowniczy
- drzwi z zamkiem i wkładką 3mm
- płyta montażowa
- pokrywa z kompletnym systemem zamykania
- regulowany przepust kablowy

**CERTYFIKATY I DOPUSZCZENIA****STOPIEŃ OCHRONY**

- IP 55
- NEMA 12 zgodnie z UL508A, UL50

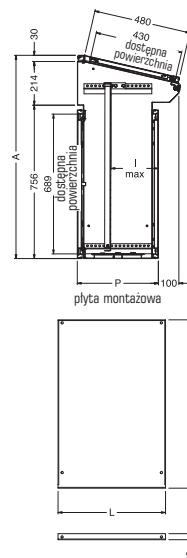

## PULPIT STEROWNICZY SBA

KOD SBA	WYMIARY			PODŁOGA		PRZEPUST KABLOWY		DRZWI		PŁYTA MONTAŻOWA	
	B	A	P	C	D	E	F	M	L	H	I (MAX)
SBA601	600	1000	400	489	273	490	230	445	530	830	334
SBA801	800	1000	400	689	273	690	230	645	730	830	334
SBA001	1000	1000	400	889	273	410 (X2)	230	345	930	830	334
SBA201	1200	1000	400	1089	273	510 (X2)	230	445	1130	830	334

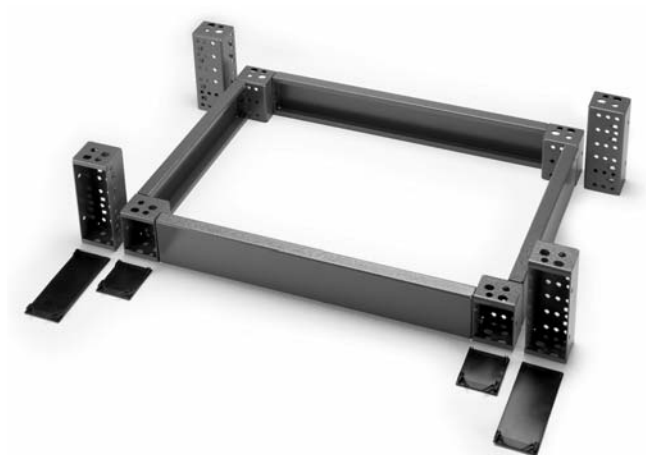

### NAROŻNIKI COKOŁU

KOD ATZE	OPIS
ATZE-A100	NAROŻNIKI DLA COKOŁU WYS. 100MM
ATZE-A200	NAROŻNIKI DLA COKOŁU WYS. 200MM

Dostawa zawiera 4 sztuki z akcesoriami do montażu.

### UNIWERSALNE PANELE PRZEDNIE/TYLNE

KOD ATZE	OPIS	DŁUGOŚĆ (MM)
ATZE-T0600	PANELE PRZEDNIE/TYLNE DLA COKOŁU SZER=600	444
ATZE-T0800	PANELE PRZEDNIE/TYLNE DLA COKOŁU SZER=800	644
ATZE-T1000	PANELE PRZEDNIE/TYLNE DLA COKOŁU SZER=1000	844
ATZE-T1200	PANELE PRZEDNIE/TYLNE DLA COKOŁU SZER=1200	1044

Dostawa zawiera 2 sztuki.  
Aby zamówić panele przednie/tylne do cokołu o wysokości 200mm dodaj „D” do kodu produktu np. ATZE-T0600D.

### COKÓŁ MODUŁOWY ATZE

#### OPIS

Elementy narożnikowe wykonane z blachy stalowej o grubości 2.5mm. Posiadają zaślepki z tworzywa sztucznego. Listwy boczne wytłoczone z 2mm blachy stalowej.

#### WYKOŃCZENIE KOLORYSTYCZNE

Malowanie proszkowe: epoxy-poliester.  
Kolor: RAL7025 z teksturą.

#### ZAKRES DOSTAWY

Cokół modułowy składa się:  
- 4 elementów narożnikowych wraz z zaślepkami  
- 2 paneli przednich  
- 2 paneli bocznych

### PANELE BOCZNE DLA PULPITU STEROWNICZEGO

KOD ATZE	OPIS	DŁUGOŚĆ (MM)
ATZE-T0400B	PANELE BOCZNE DLA COKOŁU D=400	206

Dostawa zawiera 2 sztuki.  
Aby zamówić panele boczne do cokołu o wysokości 200mm dodaj „D” do kodu produktu np. ATZE-T0400BD.

**OPIS**

Stelaż wykonany z blachy stalowej 1.5mm. Płyta montażowa wykonana z blachy ocynkowanej 2.5mm. Montowana na ścianie tylnej. Pokrywa wykonana z blachy stalowej 1.5mm z ocynkowanymi szynami i mechaniczną blokadą. Regulowany przepust kablowy.

**WYKOŃCZENIE KOLORYSTYCZNE**

Malowanie proszkowe: epoxy-poliester.  
Stelaż, drzwi, pokrywa: kolor RAL 7035 z teksturą.

**ZAKRES DOSTAWY**

- pulpit sterowniczy
- drzwi z zamkiem i wkładką 3mm
- płyta montażowa
- pokrywa z kompletnym systemem zamykania
- regulowany przepust kablowy

**CERTYFIKATY I DOPUSZCZENIA****STOPIEŃ OCHRONY**

- IP 55
- NEMA 12 zgodne z UL508A, UL50

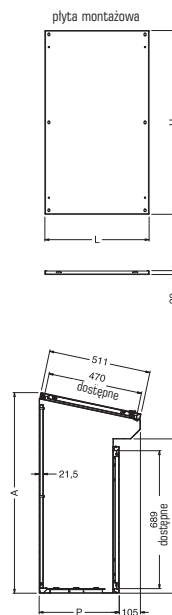
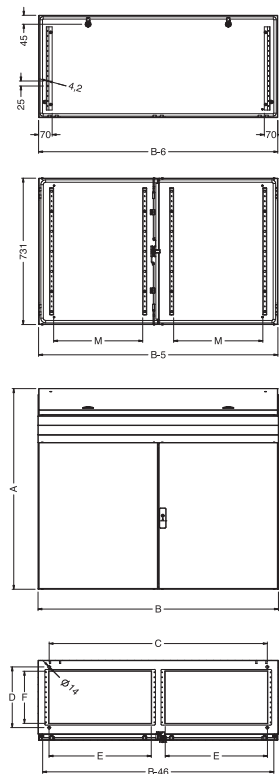
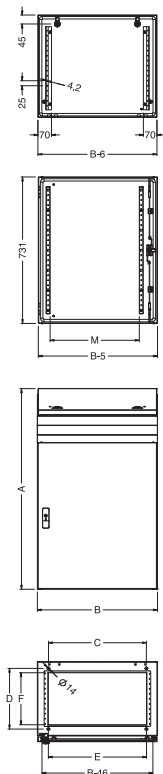
**W=600/800****W=1000/1200****PULPIT STEROWNICZY ZBA**

KOD ZBA	WYMIARY			PODŁOGA		PRZEPUST KABLOWY		DRZWI		PŁYTA MONTAŻOWA	
	B	A	P	C	D	E	F	M	L	H	
ZBA601	600	1000	400	489	303	490	260	445	520	918	
ZBA801	800	1000	400	689	303	690	260	645	720	918	
ZBA001	1000	1000	400	889	303	410 (X2)	260	345	920	918	
ZBA201	1200	1000	400	1089	303	510 (X2)	260	445	1120	918	

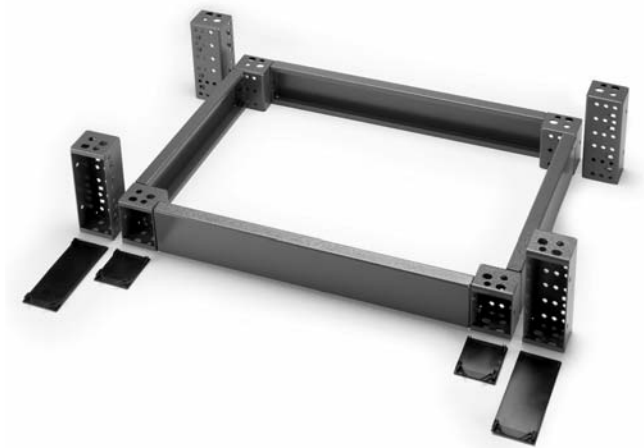

### NAROŻNIKI COKOŁU

KOD ATZE	OPIS
ATZE-A100	NAROŻNIKI DLA COKOŁU WYS. 100MM
ATZE-A100	NAROŻNIKI DLA COKOŁU WYS. 200MM

Dostawa zawiera 4 sztuki z akcesoriami do montażu.

### UNIWERSALNE PANELE PRZEDNIE/TYLNE

KOD ATZE	OPIS	DŁUGOŚĆ (MM)
ATZE-T0600	PANELE PRZEDNIE/TYLNE DLA COKOŁU SZER=600	444
ATZE-T0800	PANELE PRZEDNIE/TYLNE DLA COKOŁU SZER=800	644
ATZE-T1000	PANELE PRZEDNIE/TYLNE DLA COKOŁU SZER=1000	844
ATZE-T1200	PANELE PRZEDNIE/TYLNE DLA COKOŁU SZER=1200	1044

Dostawa zawiera 2 sztuki  
Aby zamówić panele przednie/tylne do cokołu o wysokości 200mm dodaj „D” do kodu produktu np. ATZE-T0600D.

### COKÓŁ MODUŁOWY ATZE

#### OPIS

Elementy narożnikowe wykonane z blachy stalowej o grubości 2.5mm. Posiadają zaślepki z tworzywa sztucznego. Listwy boczne wytłoczone z 2mm blachy stalowej.

#### WYKOŃCZENIE KOLORYSTYCZNE

Malowanie proszkowe: epoxy poliester.  
Kolor: RAL7025 z teksturą.

#### ZAKRES DOSTAWY

Cokół modułowy składa się:  
- 4 elementów narożnikowych wraz z zaślepkami  
- 2 paneli przednich  
- 2 paneli bocznych

### PANELE BOCZNE DLA PULPITU STEROWNICZEGO

KOD ATZE	OPIS	DŁUGOŚĆ (MM)
ATZE-T0400A	PANELE BOCZNE DLA COKOŁU D=400MM	236

Dostawa zawiera 2 sztuki.  
Aby zamówić panele boczne do cokołu o wysokości 200mm dodaj „D” do kodu produktu np. ATZE-T0400AD.

# AKCESORIA DLA PULPITÓW STEROWNICZYCH

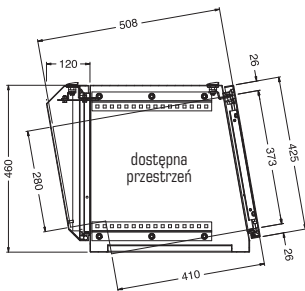

## PŁYTA ZAMYKAJĄCA DLA PE

KOD PECF	SZEROKOŚĆ PE
PECF8025	800
PECF1235	1200
PECF1645	1600

## PŁYTA ZAMYKAJĄCA DLA CZĘŚCI GÓRNEJ PE

Do montażu na części górnej PE głębokość 500mm zamiast panelu tylnego, tam gdzie wymagana jest większa głębokość.

### OPIS

Wykonane z blachy stalowej 1.5mm.

### WYKOŃCZENIE KOLORYSTYCZNE

Malowanie proszkowe: epoxy-poliester.  
Kolor: RAL7035 z teksturą.

### ZAKRES DOSTAWY

Dostawa zawiera 1 szt. z systemem zamykania, uszczelką i akcesoriami do montażu.

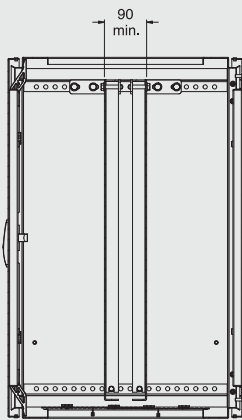

## DODATKOWA PŁYTA MONTAŻOWA DLA CZĘŚCI DOLNEJ AE

Wykonana z blachy ocynkowanej 2.5mm

### ZAKRES DOSTAWY

Dostawa zawiera 1 szt. z akcesoriami do montażu.

## PŁYTA MONTAŻOWA DLA AE

KOD PA4-AE	SZEROKOŚĆ AE
PA4-AE825	800
PA4-AE235	1200
PA4-AE645	1600

## PŁYTA MONTAŻOWA DLA PÓŁKI LE

Wykonana z blachy ocynkowanej 2.5mm.

### ZAKRES DOSTAWY

Dostawa zawiera 1 szt. z akcesoriami do montażu.

## PŁYTA MONTAŻOWA DLA LE

KOD PA4-LE	SZEROKOŚĆ LE
PA4-LE015	600
PA4-LE025	800
PA4-LE235	1200
PA4-LE645	1600

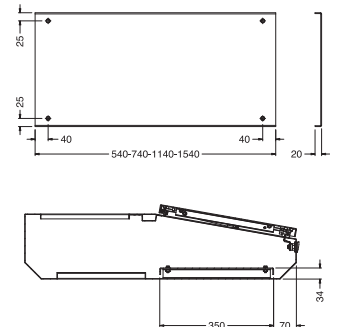

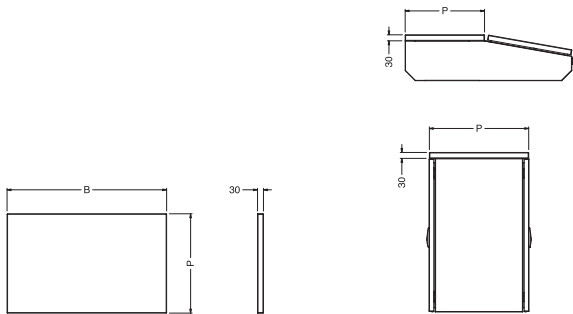
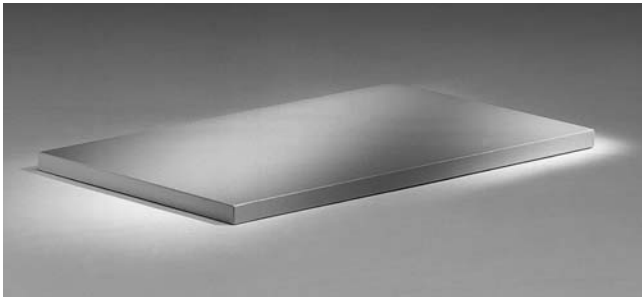

### PLYTA ZAMYKAJĄCA TL DLA PÓŁKI LE

Wykonana z blachy stalowej 1.5mm.

### WYKOŃCZENIE KOLORYSTYCZNE

Kolor: RAL7035 z teksturą.

### ZAKRES DOSTAWY

Dostawa zawiera 1 szt. z uszczelką i akcesoriami do montażu.

#### PLYTA TL DLA PÓŁKI LE SZER. 400MM

KOD TL	WYMIARY	
	B	P
TL601	600	398
TL802	800	398
TL123	1200	398
TL164	1600	398

#### PLYTA TL DLA PÓŁKI LE SZER. 500MM

KOD TL	WYMIARY	
	B	P
TL8025	800	498
TL1235	1200	498
TL1645	1600	498

### UCHWYT DLA PULPITU STEROWNICZEGO

Wykonany ze stopu aluminium.

Zakres dostawy: 1 szt. z akcesoriami do montażu.

#### UCHWYT

KOD WA	SZEROKOŚĆ
WA-400	600
WA-410	800
WA-430	1000
WA-440	1200
WA-450	1600

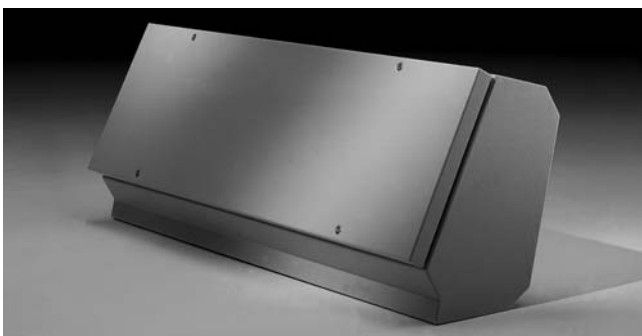

### CZĘŚĆ GÓRNA SPA

KOD SPA	WYMIARY	
	B	E
SPA601	594	470
SPA801	794	670
SPA001	994	870
SPA201	1194	1070

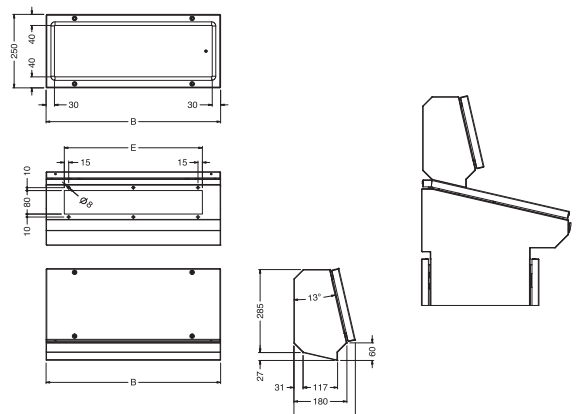

SYSTEMY ZAMKÓW

KOD WE	NR.	OPIS
WE251	1	ZAMEK
WE255	2	WKŁADKA ETA
WE160	3	KLUCZ ETA
WE260	4	WKŁADKA KWADRAT 6MM
WE263	5	KLUCZ KWADRAT 6MM
WE265	6	WKŁADKA KWADRAT 7MM
WE268	7	KLUCZ KWADRAT 7MM
WE270	8	WKŁADKA KWADRAT 6,5MM
WE273	9	KLUCZ KWADRAT 6,5MM
WE275	10	WKŁADKA KWADRAT 8MM
WE278	11	KLUCZ KWADRAT 8MM
WE209	12	ZAMEK FIAT
WE210	13	KLUCZ FIAT

SYSTEMY ZAMKÓW

KOD WE	NR.	OPIS
WE010	1	SYSTEM ROD
WE080	2	WKŁADKA FIAT
WE210	3	KLUCZ FIAT
WE027	4	OSŁONA DLA WKŁADKI FIAT
WE030	5	WKŁADKA ETA 3MM
WE160	6	KLUCZ ETA 3MM
WE040	7	WKŁADKA ETA 5MM
WE170	8	KLUCZ ETA 5MM
WE050	9	WKŁADKA ETA 7MM
WE180	10	KLUCZ ETA 7MM
WE060	11	WKŁADKA ETA 8MM
WE190	12	KLUCZ ETA 8MM
WE070	13	WKŁADKA ETA
WE200	14	KLUCZ ETA 7MM
WE020	15	WKŁADKA ETA

